

# Gehäusesysteme

Ed. 03

Für Anwendungen im  
Innen- und Außenbereich

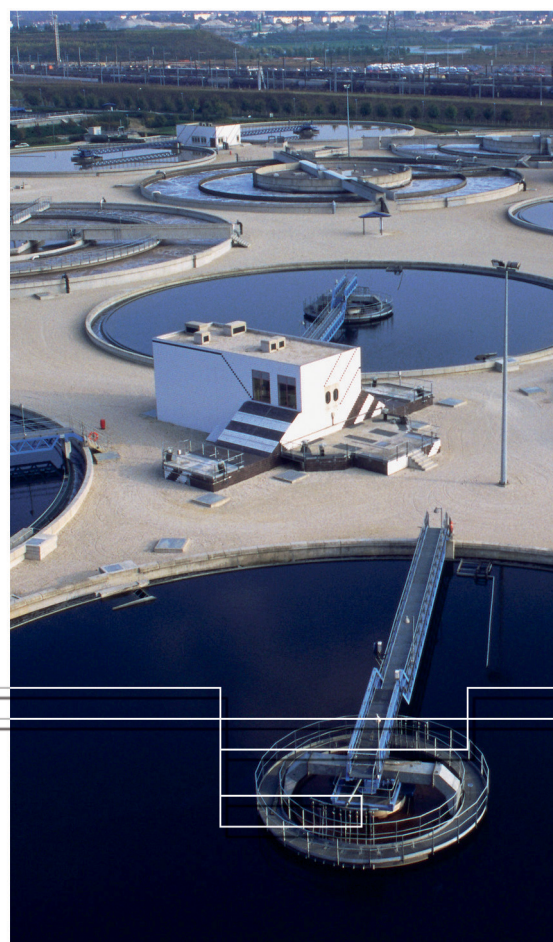

GE imagination at work

Anwendungsbereiche / e-catalogue

Intro

B.4 MultiCab

Kleingehäuse aus Isolierstoff

A

B.6 ARIA

B.16 PolySafe

**Wandschränke aus Isolierstoff**

**B**

Modulare Systemgehäuse (Wand)

C

Systemgehäuse

D

Kabelverteilerschränke

E

Unterflurschränke

F

Klimatisierung

G

Allgemeines Zubehör

H

Technische Werte

I

Artikelverzeichnis

X



## Notizen

Wandschränke aus Isolierstoff

Intro

A

**B**

C

D

E

F

G



























H

I

X



## Übersicht schutzisolierte Schränke aus ABS/Polycarbonat und Polyester

MultiCab IP65	ARIA IP66	PolySafe IP65
 300 x 200 x 180	 315 x 215 x 170	 500 x 500 x 320
 300 x 300 x 180	 415 x 315 x 170	 500 x 750 x 320
 400 x 300 x 180	 515 x 415 x 230	 750 x 500 x 320
 500 x 400 x 200	 615 x 415 x 230	 750 x 750 x 320
 600 x 400 x 220	 735 x 535 x 270	 750 x 1000 x 320
	 835 x 635 x 300	 750 x 1250 x 320
	 1035 x 835 x 300	 1000 x 500 x 320
		 1000 x 750 x 320
		 1000 x 1000 x 320
		 1000 x 1000 x 320
		 1000 x 1250 x 320
		 1250 x 750 x 320
		 1250 x 1000 x 320
		 1250 x 1000 x 320

H x B x T in mm



## Multifunktionelle Gehäuse

**Deckel Schnellverschluss**  
Schnappverschluss oder Doppelbart

**Ebene Deckeloberfläche**  
Keine störenden Verschlusselemente

**Zahlreiche Ausführungen**  
39 verschiedene Versionen

### Normen

IEC 62208

### Approbationen

Unterlagen verfügbar auf Anfrage



### Eigenschaften und Vorteile

- 5 Basis-Abmessungen von 300x200 bis 600x400 mm.
- 3 verschiedene Tiefen: 180-200-220 mm.
- Insgesamt 39 verschiedene Gehäuse-Konfigurationen!
- Hergestellt aus stabilem und bewährtem Polycarbonat oder ABS.
- Sehr hohe Oberflächengüte.
- Hohe Schutzart IP65 - IK08
- Graue und transparente Deckel.
- Glatte Seitenwände, ohne Vorprägungen.
- Zahlreiche Befestigungsmöglichkeiten im Gehäuseboden für Montageplatten, DIN-Tragschienen, usw. durch selbstschneidende Schrauben.
- Deckel mit Scharnier und Schnapp- oder Doppelbart-Verschluss. Verschlussystem seitlich angeordnet, komplette Sicht auf Einbaugeräte garantiert.
- Gesamter Deckel transparent, montierte Einbaugeräte voll sichtbar.
- Große lichte Weite im Gehäuse, keine Eckverstärkung erforderlich.
- Robustes Unterteil, Materialstärke ausreichend für direkte Kabelverschraubung ohne Gegenmutter.
- Kundenspezifische Ausführungen möglich, z.B. mit Ausschnitten.

### Anwendungen

- Automatisierung und Steuerung
- Elektronik-Anwendungen in Daten und Telekommunikation
- Kommerzielle und industrielle Verteilergehäuse



Produkt-Übersicht ● Seite B.3

Maßzeichnungen ● Seite I.13

Ausschreibungstexte ● Seite I.53

**Neu**



## Multifunktionelle Gehäuse

Rabattgruppe 52

	Typ	MC 32	MC 33	MC 43	MC 54	MC 64
	H x B x T	300 x 200 x 180	300 x 300 x 180	400 x 300 x 180	500 x 400 x 200	600 x 400 x 220
	Polycarbonat, grauer Deckel	Artikelnr. 834000	-	834005	834008	-
	ABS, grauer Deckel	Artikelnr. 834026	-	834031	834034	-
	Schnappverschluss an <b>schmäler</b> Seite					
	Polycarbonat, grauer Deckel	Artikelnr. 834001	834003	834006	834009	834011
	ABS, grauer Deckel	Artikelnr. 834027	834029	834032	834035	834037
	Schnappverschluss an <b>breiter</b> Seite					
	Polycarbonat, grauer Deckel	Artikelnr. 834002	834004	834007	834010	834012
	ABS, grauer Deckel	Artikelnr. 834028	834030	834033	834036	834038
	Doppelbart an <b>breiter</b> Seite					
	Polycarbonat, transparenter Deckel	Artikelnr. 834013	-	834018	834021	-
	Schnappverschluss an <b>schmäler</b> Seite					
	Polycarbonat, transparenter Deckel	Artikelnr. 834014	834016	834019	834022	834024
	Schnappverschluss an <b>breiter</b> Seite					
	Polycarbonat, transparenter Deckel	Artikelnr. 834015	834017	834020	834023	834025
	Doppelbart an <b>breiter</b> Seite					
	<b>Montageplatte</b>	270 x 170	270 x 270	370 x 270	470 x 370	570 x 370
	Stahlblech, 1,5 mm	Artikelnr. 861798	861799	861800	834039	861803
	Pertinax, 5 mm	Artikelnr. 861804	861805	861806	834040	861809
	<b>DIN-Tragschiene</b>	Artikelnr. 200	300	300	400	400
		Artikelnr. 861810	861811	861811	861812	861812
	VE = 10 Stück	Artikelnr. 300	-	400	500	-
		Artikelnr. 861811	-	861812	834041	-
	<b>Aluminium Abdeckplatte</b>	Artikelnr. 861813	861814	861815	834042	861818
	<b>Befestigungsset</b>	Artikelnr. 861819	861819	861819	861819	861819
	<b>Wandmontage-laschen</b> VE = 4 Stück	Artikelnr. 861820	861820	861820	861820	861820

## Universelle Polyester-Schränke



### Normen

IEC 60439-1	EN 60439-1
IEC 60529	EN 60529
IEC 62208	EN 62208

### Approbationen



UL Typen 3, 3R, 3S, 4, 4X, 12 und 13  
verfügbar auf Anfrage



CSA Typen 3, 3R, 3S, 4, 4X, 12 und 13  
verfügbar auf Anfrage



Lloyd's Register

### Eigenschaften

- Die Reihe ist in sieben Abmessungen verfügbar, von 315 x 215 bis 1035 x 835 mm.
- Die Schränke werden aus lichtgrauem (RAL 7035), durchgefärbtem, warmverpresstem, glasfaser-verstärktem Polyester hergestellt. Zur Befestigung der Montageplatte und des Montagerahmens stehen vier Gewinde und Bolzen zur Verfügung.
- ARIA Schränke bieten optimale Sicherheit sowohl für die Benutzer als auch für die Geräte durch die Schutzisolierung und die Schutzart von **IP65/66** entsprechend IEC 60529 und EN60529.
- Schutzgrad IK10 gegen externe mechanische Beanspruchung entsprechend EN 62262 & IEC 62262 (IK07 für Schränke mit Fenstertür).
- Schränke widerstehen Dauertemperaturen bis 70°C (Spitzentemperaturen bis 150°C).
- Selbstverlöschend und halogenfrei.
- Bemessungsisolationsspannung  $U_i = 1000V$ .

### Anwendungen

- |                            |                     |
|----------------------------|---------------------|
| - Schwerindustrie          | - Brauereien        |
| - Stahlerzeugung           | - Energieversorgung |
| - Petro-chemische Betriebe | - Signalanlagen     |
| - Daten-Telekommunikation  | - Photovoltaik      |



- Produkt-Übersicht ● Seite B.3
- Maßzeichnungen ● Seite I.18
- Ausschreibungstexte ● Seite I.54
- Verlustleistungstabellen ● Seite I.70



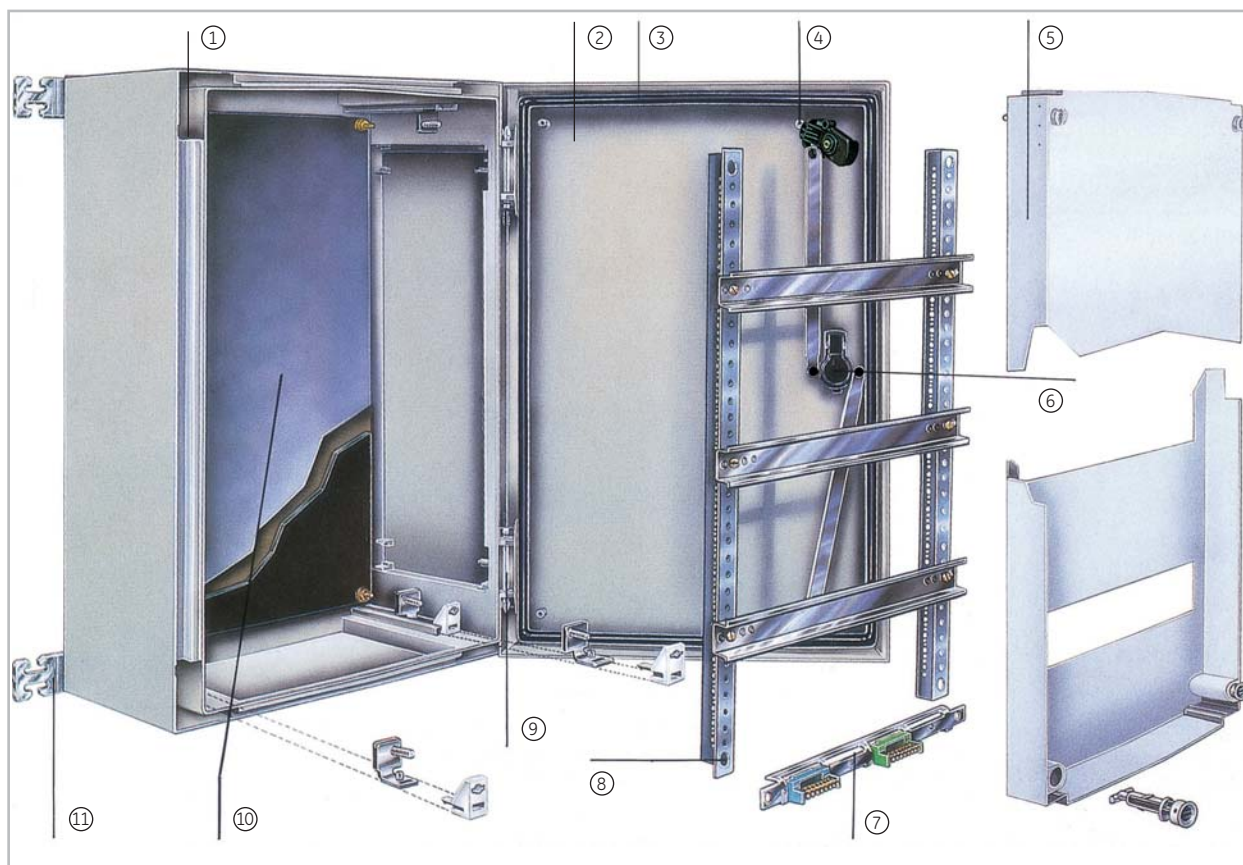

- |  |   |
|--|---|
| <ul style="list-style-type: none"> <li>① Einteiliger Schrankkörper mit separater Regenschutzkante</li> <li>② Tür abnehmbar, bei Doppelbartverschluss Scharnierseite links oder rechts</li> <li>③ Abgeschrägte Dichtkante verhindert Wasseransammlungen, innenliegende Dichtung</li> <li>④ Befestigungspunkte auf der Türinnenseite</li> <li>⑤ Abdeckplatten             <ul style="list-style-type: none"> <li>- Polyester, glasfaserverstärkt RAL 7035</li> <li>- Scharniere (Option)</li> <li>- Schnellverschlüsse</li> <li>- Drehbar (verschiedene Einbautiefen)</li> <li>- Plombierbar</li> </ul> </li> <li>⑥ Drei-Punkt-Verschluss mit einer Verriegelung. Mehrere Schlossvarianten.</li> </ul> | <ul style="list-style-type: none"> <li>⑦ Separate Schiene für Klemmen</li> <li>⑧ Montagerahmen             <ul style="list-style-type: none"> <li>- herausnehmbar</li> <li>- vorgelocht</li> <li>- verstärkte Tragschienen</li> </ul> </li> <li>⑨ Integrierte Scharniere. Türöffnungswinkel 180°</li> <li>⑩ Montageplatten             <ul style="list-style-type: none"> <li>- Metall</li> <li>- Pertinax</li> <li>- Metall, Lochraster</li> </ul> </li> <li>⑪ Direkte Wandbefestigung oder außenliegende Befestigungsglaschen aus Edelstahl oder Kunststoff.</li> </ul> |
|--|---|

Intro

A

B

C

D

E

F

G

H

I

X





- Einzelgehäuse
- Innen- und Außenaufstellung
- 7 Abmessungen von 300x200x170 bis zu 1000x800x300 mm
- 1- 2- oder 3 Punktschließung
- Glasfaserverstärktes Polyester
- Schutzart IP65/66- IK10 (Polygestertür)
- Modularer Montagerahmen und Montageplatte direkt einsetzbar
- Wandbefestigung/ Mastmontage
- Rohrgestell aus Metall (Baustromverteiler)
- Zertifiziert nach UL / CSA / Lloyd's register

### Selbsthaftender Regenschutz

Standard Zubehör zu jedem Gehäuse.  
Verhindert das Tropfen von Wasser während des Türöffnens. Schräg verlaufende Dichtkante zur Wasser-Ableitung.

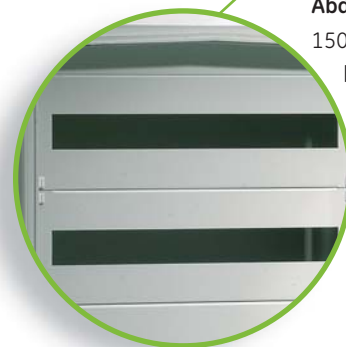

**Montagerahmen mit individuellen, modularen Abdeckplatten für DIN-Tragschienezubehör**  
150 mm Hutschiennenmittenabstand, bis zu 180 Teilungseinheiten!



Bau



Petrochemie



Förderband



Beständige Polyurethan Dichtung



**Neues, ergonomisches Schließsystem**

- Verringert Schließkräfte um 25%
- Kann mit Schwenkhebelgriff betätigt werden



Ein patentierter Türheber für größere Schränke (ab ARIA 75) stellt sicher, dass die Tür beim Schließen zentriert ist



Intro

A

**B**

C

D

E

F

G

H

I

X



Verkehr



Wasseraufbereitung



Camping und Hotels



## Universelle Polyester-Schränke

Rabattgruppe 59

Wandschränke aus Polyester

		Typ	ARIA 32	ARIA 43	ARIA 54	ARIA 64
		H x B x T	315 x 215 x 170	415 x 315 x 170	515 x 415 x 230	615 x 415 x 230
		Typ	ARIA 32	ARIA 43	ARIA 54	ARIA 64
		H x B x T	315 x 215 x 170	415 x 315 x 170	515 x 415 x 230	615 x 415 x 230
	<b>Schrank</b> □ IP65 - IK10 Mit Doppelbart 3 mm	Typ / Artikelnr.	PA32 <b>831025<sup>(1)</sup></b> 1-Punkt-Verschluss	PA43 <b>831035</b> 1-Punkt-Verschluss	PA54Z <b>831809</b> 2-Punkt-Verschluss	PA64Z <b>831810</b> 2-Punkt-Verschluss
	<b>Schrank</b> □ IP66 - IK10 Mit zentral Doppelbart 3 mm und Schließgestänge	Typ / Artikelnr.	-	PA43D <b>831036</b>	PA54 <b>831052</b>	PA64 <b>831065</b>
	<b>Schrank</b> □ IP66 - IK10 mit Schwenkhebel- griff für Profilhalbzylinder und Schließgestänge (außer ARIA 32)	Typ / Artikelnr.	PA322 <b>831307</b>	PA435 <b>831034</b>	PA545 <b>831051</b>	PA645 <b>831064</b>
	<b>Schrank mit Fenstertür</b> □ IP65 - IK07 Mit Doppelbart 3 mm	Typ / Artikelnr.	-	PA431 <b>831128</b> 1-Punkt-Verschluss	PA541Z <b>831812</b> 2-Punkt-Verschluss	PA641Z <b>831813</b> 2-Punkt-Verschluss
	<b>Schrank mit Fenstertür</b> □ IP66 - IK07 Mit zentral Doppelbart 3 mm und Schließgestänge	Typ / Artikelnr.	-	PA431D <b>831815</b>	PA541 <b>831129</b>	PA641 <b>831130</b>
	<b>Schrank mit Fenstertür</b> □ IP66 - IK07 mit Schwenkhebel- griff für Profilhalbzylinder und Schließgestänge	Typ / Artikelnr.	-	-	PA543 <b>831284</b>	PA643 <b>831285</b>

(1) IP66  
Verpackungseinheit (VE) = 1 Stück



Rabattgruppe 59

				
<b>ARIA 75</b>	<b>ARIA 86</b>	<b>ARIA 108</b>		
735 x 535 x 270	835 x 635 x 300	1035 x 835 x 300		
PA75Z <b>831811</b> 2-Punkt-Verschluss	-	-		
PA75 <b>831081</b>	PA86 <b>831098</b>	PA108 <b>831112</b>		
PA755 <b>831080</b>	PA865 <b>831097</b>	PA1085 <b>831111</b>		
PA751Z <b>831814</b> 2-Punkt-Verschluss	-	-		
PA751 <b>831131</b>	PA861 <b>831132</b>	PA1081 <b>831133</b>		
PA753 <b>831286</b>	PA863 <b>831287</b>	PA1083 <b>831288</b>		



Anwendungen

- Industrie
- Stahlzeugung
- Öl-Raffinerien
- Brauereien
- Daten-Telekommunikation
- Energieversorgung
- Photovoltaik
- Schwerindustrie





## Universelle Polyester-Schränke - Zubehör

Rabattgruppe 59

	Typ	ARIA 32	ARIA 43	ARIA 54	ARIA 64
	<b>H x B x T</b>	315 x 215 x 170	415 x 315 x 170	515 x 415 x 230	615 x 415 x 230
	<b>Montageplatten</b>				
	<b>H x B</b>	250 x 150	350 x 250	450 x 350	550 x 350
	Pertinax 5 mm	Typ / Artikelnr. PAM32 <b>831027</b>	PAM43 <b>831038</b>	PAM54 <b>831054</b>	PAM64 <b>831067</b>
	Senzimir verzinktes Stahlblech 2 mm	Typ / Artikelnr. PAMS32 <b>831026</b>	PAMS43 <b>831037</b>	PAMS54 <b>831053</b>	PAMS64 <b>831066</b>
	Lochraster, Stahlblech 1,5 mm	Typ / Artikelnr. FML32 <b>831332</b>	FML43 <b>831333</b>	FML54 <b>831334</b>	FML64 <b>831335</b>
	<b>Montagerahmen</b>	Typ / Artikelnr. PAMR32 <b>831030</b>	PAMR43 <b>831041</b>	PAMR54 <b>831057</b>	PAMR64 <b>831070<sup>(1)</sup></b>
	Tragschienen	2	2	3	3
	Teilungseinheiten	12	24	54	54
	<b>Klemmleiste</b>	Typ / Artikelnr. PATK2 <b>831018</b>	PATK3 <b>831019</b>	PATK4 <b>831020</b>	PATK4 <b>831020</b>
	Anzahl Klemmenblöcke	2	3	4	4
	<b>Abdeckplatten</b>				
	Geschlossen	Typ / Artikelnr. PAA32 <b>831028</b>	PAA43 <b>831039</b>	PAA54 <b>831055</b>	PAA64 <b>831068</b>
	Mit Ausschnitten für Reiheneinbaugeräte	Typ / Artikelnr. PAA322 <b>831029</b>	PAA432 <b>831040</b>	PAA543 <b>831056</b>	PAA643 <b>831069<sup>(1)</sup></b>
	Mit Ausschnitten für modulare Abdeckungen	Typ / Artikelnr. -	PAAO43 <b>831790</b>	PAAO54 <b>831791</b>	PAAO64 <b>831792</b>
	Anzahl modularer Abdeckungen (separat bestellen)	-	2	3	3
	<b>Modulare Abdeckungen IP20 (PVC)</b>				
	<b>H x B</b>	-	150 x 239	150 x 343	150 x 343
	Geschlossen	Typ / Artikelnr. -	PAIAG43 <b>831797(*)</b>	PAIAG54 <b>831799</b>	PAIAG64 <b>831801(**)</b>
	Mit Ausschnitten für Reiheneinbaugeräte	Typ / Artikelnr. -	PAIA43 <b>831796(*)</b>	PAIA54 <b>831798</b>	PAIA64 <b>831800(**)</b>
	Teilungseinheiten	-	12	17	18

(1) Abdeckplatte für ARIA 64 mit 3 offenen und einem geschlossenen Ausschnitt: 831806 - 72TE  
Montagerahmen für ARIA 64 mit 4 Tragschienen 831807 - 72TE

Rabattgruppe 59

		
<b>ARIA 75</b>	<b>ARIA 86</b>	<b>ARIA 108</b>
735 x 535 x 270	835 x 635 x 300	1035 x 835 x 300
650 x 450	750 x 550	950 x 750
PAM75 <b>831083</b>	PAM86 <b>831100</b>	PAM108 <b>831114</b>
PAMS75 <b>831082</b>	PAMS86 <b>831099</b>	PAMS108 <b>831113</b>
FML75 <b>831336</b>	FML86 <b>831337</b>	FML108 <b>831338</b>
PAMR75 <b>831086</b>	PAMR86 <b>831103</b>	PAMR108 <b>831117</b>
4 88	4 96	5 180
PATK6 <b>831021</b>	PATK7 <b>831022</b>	PATK10 <b>831023</b>
6	7	10
PAA75 <b>831084</b>	PAA86 <b>831101</b>	<b>831115</b>
PAA754 <b>831085</b>	PAA864 <b>831102</b>	PAA1085 <b>831116</b>
PAA075 <b>831793</b>	PAA086 <b>831794</b>	PAA085 <b>831795</b>
4	8	10
150 x 423	150 x 239	150 x 343
PAIAG75 <b>831803</b>	PAIAG43 <b>831797(*)</b>	PAIAG64 <b>831801(**)</b>
PAIA75 <b>831802</b>	PAIA43 <b>831796(*)</b>	PAIA64 <b>831800 (**)</b>
22	12	18

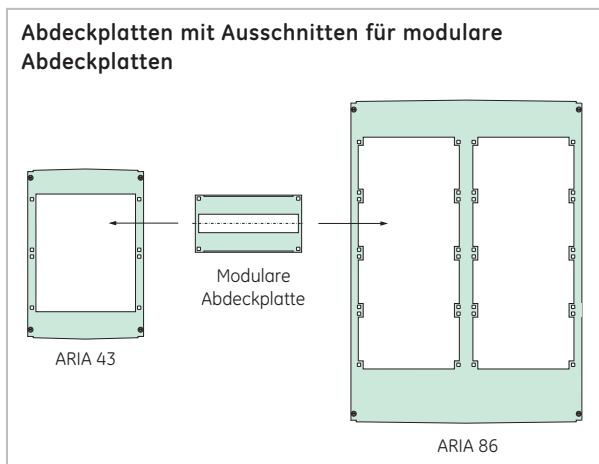

Die Schranktypen ARIA 43 und 86 (\*) sowie ARIA 64 und 108 (\*\*) können mit jeweils der gleichen modularen Abdeckplatte (geschlossen oder mit Ausschnitt) bestückt werden.

Zubehör

Rabattgruppe 59



Wandmontageklammer		
PAZBV	831000	1 Set
Set mit 4 Stück Edelstahl AISI 304.		



PAZBK	831001	1 Set
Set mit 4 Stück Polyamid		



Scharnier (Innertür)		
PAZAS	831010	1 Set
Set mit 2 Stück (für Abdeckplatte). In Kombination mit geschlossener Abdeckplatte und Scharnier-Set lässt sich eine Innentüröffnung realisieren.		



Schlosseinsätze		
Auswechselbar (inkl. Schlüssel)		



PAZSDB	831008	1
Doppelbart, 3 mm		



PAZSVK	831005	1
Vierkant, 8 mm		



PAZSDK	831006	1
Dreikant, 8 mm		



PAZSDK11	831007	1
Dreikant, 11 mm		

Weitere Schlosseinsätze auf Anfrage.



Belüftungsgitter (IP44)		
PAZBS	831009	1 Set
Set mit 2 Stück Bohrung Ø 34,9 mm Montage im Bereich der doppelwandigen Ecken.		



Gerüst für Baustromverteiler		
PAGBV	891854	1
Für ARIA 75 und 86 Transportables Gerüst zum Einbau vom ARIA-Schrank Typ PA75 oder PA86		

Profil-Halbzylinder

	832030	1	
Mit 2 Schlüssel V2432-E (Rabattgruppe 50)			
	832031	1	
Mit 2 Schlüssel 1242-E			
	832465	1	
Mit 2 Schlüssel 455-E			
	832466	1	
Mit 2 Schlüssel 405-E			
	843435	1	
Mit 1 Vierkant, 6 mm (Rabattgruppe 50)			
	832032	1	
Mit 1 Vierkant, 8 mm			
	832033	1	
Mit 1 Dreikant, 8 mm			
	832034	1	
Mit 1 Dreikant, 11 mm			
	832029	1	
Mit 1 Doppelbart, 3 mm			

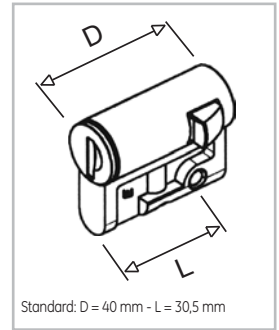

Handgriffe

PAZHG	①	831003	1
Ohne Schloss, neutral			
PAZHGS	①	831004	1
Mit Schloss V2432E, inkl. 2 Schlüssel			
PAHGS	①	831180	1
Mit Schloss und 2 Schlüssel 1242E			
PAZHG405	①	831152	1
Mit Schloss und 2 Schlüssel 405E			
PAZHG455	①	831153	1
Mit Schloss und 2 Schlüssel 455E			
PAZSHG	②	831821	1
Schwenkhebelgriff für Profilhalbzylinder 40mm (als Ersatz oder Nachrüstung für ARIA 54 oder größer - bei Nachrüstung ist mechanische Bearbeitung des Schrankes erforderlich)			
PAZSHGV	③	831822	1
Schwenkhebelgriff für Profilhalbzylinder und Vorhängeschloss (als Ersatz oder Nachrüstung für ARIA 54 oder größer - bei Nachrüstung ist mechanische Bearbeitung des Schrankes erforderlich)			
	④	843000	1
Schwenkhebelgriff für Profilhalbzylinder 45mm (als Ersatz oder Nachrüstung für ARIA 54 oder größer - bei Nachrüstung ist mechanische Bearbeitung des Schrankes erforderlich) (Rabattgruppe 52)			

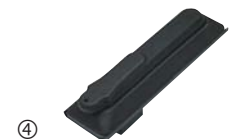

Zubehör

Rabattgruppe 59



<b>Mast-Montageset</b>		
<b>PAMB</b>	<b>891608</b>	<b>1</b>
Für ARIA 54/64. Inklusive Edelstahl-Wandmontageklaschen Befestigung am Mast mit Stahlband (nicht im Lieferumfang enthalten).		

<b>Beschriftungsleiste</b> <small>(Rabattgruppe 50)</small>		
<b>VBS</b>	<b>851321</b>	<b>1m</b>
Selbstklebend		



<b>Klemmblöcke</b> <small>(Rabattgruppe 15)</small>		
6 x 10 mm <sup>2</sup> + 2 x 16 mm <sup>2</sup> rastend auf 12 x 2 mm Tragschiene		
<b>ZPH8</b>	<b>610185</b>	<b>4</b>
Phase - schwarz		
<b>ZPEKL8</b>	<b>610186</b>	<b>4</b>
PE-Klemme		
<b>ZNKL8</b>	<b>610187</b>	<b>4</b>
N-Klemme		

<b>Schaltplattasche</b>		
<b>ZPLT4W</b>	<b>811516</b>	<b>1</b>
DIN A4 - B x H = 325 x 180 mm		
<small>(Rabattgruppe 50)</small>		
<b>ZPLT4</b>	<b>832000</b>	<b>1</b>
DIN A5 - B x H = 155 x 225 mm		

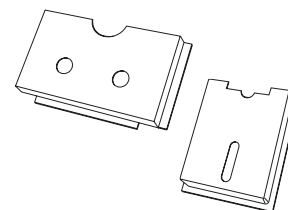

<b>Abdeckstreifen</b> <small>(Rabattgruppe 15)</small>		
<b>ZAD4</b>	<b>610142</b>	<b>4</b>
Für 4 Teilungseinheiten		
<b>ZAD4G</b>	<b>610484</b>	<b>500</b>
Für 4 Teilungseinheiten		

<b>Mutter</b>		
Für Montageplatte mit Lochraster		
<b>PAZM4</b>	<b>831328</b>	<b>50</b>
M4		
<b>PAZM5</b>	<b>831329</b>	<b>50</b>
M5		
<b>PAZM6</b>	<b>831330</b>	<b>50</b>
M6		

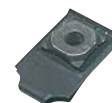



## Multifunktionelle Polyester Schränke



### Normen

IEC 60529	EN 60529
IEC 62208	EN 62208
IEC 62262	EN 62262

### Approbationen



- Schränke mit einer Tür:  
Typ 3, 3R, 3S, 4, 4X, 12, 12K und 13
  - Schränke mit zwei Türen:  
Typ 3, 3R, 3S, 4, 4X, 12, 12K und 13
  - Schrank-Kombinationen:  
Typ 3, 3R, 3S, 12, 12K und 13
- Verfügbar auf Anfrage

### Einsatzbereiche

- Stationärer Einsatz im Innen- und Außenbereich, Ausnahme: arktische Bedingungen unter -50°C, extreme Hitze über +150°C und extreme Höhe über 2000 m
- Unterirdische Installation
- Einsetzbar in aggressiver und salzhaltiger oder korrosiver Umgebung

### Eigenschaften

- 14 Standard-Abmessungen (von 500 x 500 bis 1250 x 1000) in einer Tiefe von 320 mm
- Schränke werden montiert geliefert
- Hohe Schutzart **IP65-IK10** (20J) entsprechend IEC 60529 und EN/IEC 62262 (IP55-IK07 für Schränke mit Fenstertür)
- Material: selbstverlöschendes, warm-verpresstes, halogenfreies, glasfaser-verstärktes Polyester
- Farbe: lichtgrau RAL7035, durchgefärbt
- Wand-, Boden-, Sockel- und Mastmontage
- Kombinierbar in Höhe, Breite und Tiefe
- Schutzisoliert
- Tür mit 5-Punkt-Verschluss
- Tür-Öffnungswinkel 100 Grad, Türanschlag von rechts auf links wechselbar
- Ausführung als Kabelverteiler möglich (Sockelmontage)
- Bemessungsisolationsspannung  $U_i = 1000V$
- Recyclingfähig: frei von Metall-Einpressteilen



- Produkt-Übersicht ● Seite B.3
- Maßzeichnungen ● Seite I.20
- Ausschreibungstexte ● Seite I.55
- Verlustleistungstabellen ● Seite I.72





## Anwendungen

- **Kommerziell**  
Freizeitbereiche (Marktplätze, Campingplätze, Yachthäfen, Vergnügungsparks), Tankstellen, Autowaschanlagen, Waschsalons und Wäschereien, Baustromverteiler, ...
- **Industriell**  
Häfen, Tagebau, Automobilbereich, Papier & Druck, Lebensmittel und Getränke, Petro-Chemie, Schwerindustrie, Transformatoren, Steuerungen, ...
- **Öffentlich**  
Kläranlagen, Abfallverwertung, Telekommunikation, Signalanlagen, Verkehrsbeeinflussung, öffentlicher Transport, Energieverteilung (Elektrizität, Gas, Wasser), Kabelfernsehen, öffentliche Beleuchtung, Bahntechnik, ...



B
C
D
E
F
G
H
I
X

### Regendach für Außeneinsatz

- Schutzart bis IP65, eigentlich nicht erforderlich, bietet zusätzlichen Schutz
- Möglichkeit der Belüftung durch Ausschnitte im Schrankdach und Belüftungstützen in den Seitenwänden (zur Vermeidung von Kondensation)
- Schutzart: IP44/IP54 bei Belüftung
- Eingepresste Markierungen an der Dach-Innenseite als Montage-Hilfe



### Rückwand

- Innenliegend
- Ergibt eine ebene Schrankoberfläche
- Keine Einpressteile
- Eingeschäumte PUR Dichtung, ermöglicht Schutzart von IP65



### Wandmontagelaschen

- Keine Befestigungsschrauben erforderlich
- Horizontale oder vertikale Befestigung möglich

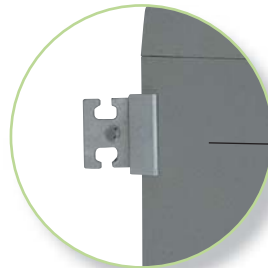

### Neopren Dichtung

- Vorgeformt und montiert



### Seitenwände

- Eingefügt in Boden- und Dachstück
- Ergibt eine robuste und stabile Konstruktion



### Sockelrahmen

Sockel aus Polyester (Höhe 65 mm)

- Zur Verankerung des Schrankes am Boden
- Eingepresste Markierungen an der Boden-Innenseite als Montage-Hilfe



### Montagerahmen

- Aus Standard Aluminium C-Profilen für alle 4 Schrankbreiten
- Tiefenverstellung bei allen Schrankgrößen möglich
- Komplettlösung (keine mechanische Bearbeitung erforderlich)



### Montageplatten

- Metall 2 mm
- Pertinax 5 und 10 mm
- Metall, Lochraster 2 mm
- Feste Montage (an der Rückwand) oder tiefenverstellbar



### Selbstschneidende HiLo-Schrauben

(keine Einpressteile)

- Zur Montage des Rahmens und der Rückwand
- Ermöglicht das Recycling des Schrankes

### Scharniere

- Direkt an der Seitenwand befestigt, in 250 mm Abständen
- Außerhalb des Schrank-Innenbereiches

### Standard Schwenkhebelgriff

- Vormontiert
- Passend für alle Profilhalbzylinder (Standard-Länge 40 mm/Länge 45 mm als Option)
- Möglichkeit zur Befestigung eines Vorhängeschlosses (Option)
- Doppelschließung (EVU-, Eigentümer-Schließung, Option)

### Türheber

- Ab PSS330
- Zentriert die Tür beim Schließen

### Tür

- Bündig mit Schrankoberfläche
- Geschlossen oder Fenstertür
- Keine Einpressteile (HiLo Schrauben)
- Innenliegend
- Ergibt eine ebene Schrankoberfläche
- Eingeschäumte PUR Dichtung, ermöglicht Schutzart von IP65
- Türöffnungswinkel 100°

### Standard 5-Punkt Verschluss

- Betätigung mit Schwenkhebelgriff
- Gewährt sicheres Schließen (IP65)

### Türfeststeller

- Verhindert Tür-Aufschlagen bei starkem Wind
- Ermöglicht Arretierung der Tür
- Ab Schrankbreite 750 mm

### Tür-Führung

Zur Positionierung der Tür beim Schließen

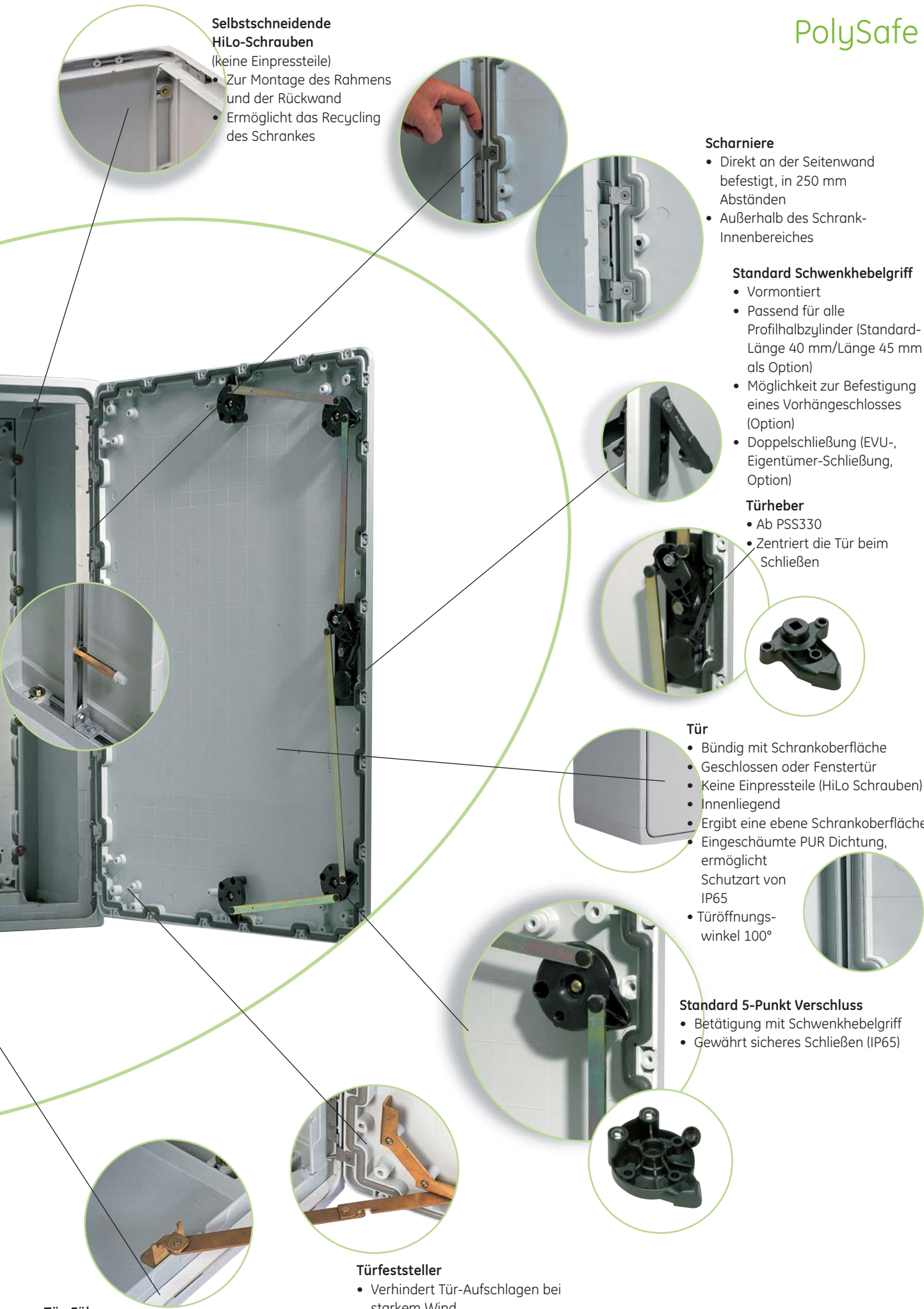

## Kundenspezifische Ausführungen



Schränke können mit kundenspezifischen Ausschnitten ausgeführt werden, vereinfacht und beschleunigt die Endmontage.



Einfache Unterteilung in getrennte Funktionsräume möglich (z.B. zur Trennung von Energieverteilung und -Messung).



Erweiterung in der Tiefe in Schritten von 320 mm möglich (nahezu unbegrenzt).



Schränke mit Fenstertür in allen Abmessungen verfügbar: Ablesen von Messgeräten und schnelle Kontrolle ohne Öffnen der Schranktür.



Kombination von Schränken in Breite und Höhe möglich (siehe Zubehör): Die passende Kombination für jede Anwendung.



Schränke können fabrikfertig und verdrahtet geliefert werden, installations- und betriebsbereite Lieferung.

## Kundenspezifische Ausführungen



Schränke sind auf Anfrage als Baupaket erhältlich. Vereinfacht den Transport und reduziert die Lagerfläche.



Die Schränke können mit Türen auf der Vorder- und Rückseite bestellt werden: leichter Zugriff von beiden Seiten - gerade bei Schrankkombinationen mit Tiefe 640 mm, einfache Teilung des Funktionsraumes.



Kundenspezifische Farbgebung, Lackierung nach Kundenvorgabe, Personalisierung, UV-Schutz, Anti-Graffiti.

## Montagehinweise

### Regendach

Vier Befestigungspunkte zur Montage des Regendaches sind im Schrankoberteil markiert. Mittels Einbau von Belüftungsgitter (831009) ins Schrankoberteil und Belüftungstützen (833677) in den Seitenwänden, wird eine effiziente Belüftung erreicht (IP44). Bei Verwendung eines Regendaches zur Wandmontage die Wandbefestigungslaschen 833624 bestellen.

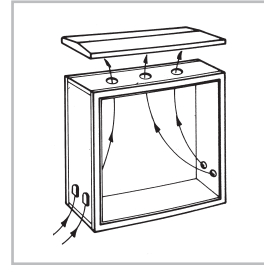

### Sockelrahmen

Einfache Montage, eine umfangreiche Montageanleitung liegt jedem Schrank bei.

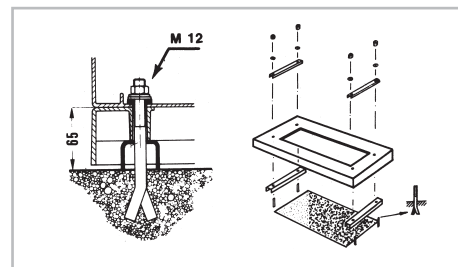

Intro

A

B

C

D

E

F

G

H

I

X

## Multifunktionelle Polyester Schränke

Rabattgruppe 59

	Tiefe = 320 mm	PS 220	PS 230	PS 320	PS 330	PS 340
						
	<b>Montierte Schränke IP65 - IK10</b> Inklusive Schwenkhebelgriff und Wandbefestigungslaschen aus Edelstahl AISI 304 (ohne Profilhalbzylinder) Abmessungen (H x B) Schrank mit durchgehender Tür Schrank mit Fenstertür (Polycarbonat Fenster) (IP55) Gewicht (kg)	500 x 500 PSS220 <b>833000</b> PSSF220 <b>833001</b> 16	500 x 750 PSS230 <b>833004</b> PSSF230 <b>833005</b> 19	750 x 500 PSS320 <b>833008</b> PSSF320 <b>833009</b> 20	750 x 750 PSS330 <b>833012</b> PSSF330 <b>833013</b> 25	750 x 1000 PSS340 <b>833016</b> PSSF340 <b>833017</b> 30
	<b>Schränke mit Türen auf der Vorder- und Rückseite</b>	<b>833076</b>	<b>833086</b>	<b>833219</b>	<b>833373</b>	<b>833077</b>
	<b>Montageplatte</b> Abmessungen (H - 110 mm x B - 110 mm) Sendzimir verzinktes Stahlblech 2 mm Lochraster, Stahlblech 2 mm Isolierstoff, Pertinax 5 mm Isolierstoff, Pertinax 10 mm	PSMS220 <b>833500</b> PSML220 <b>833516</b> PSMI220 <b>833508</b> -	PSMS230 <b>833501</b> PSML230 <b>833517</b> PSMI230 <b>833509</b> -	PSMS320 <b>833501</b> PSML320 <b>833518</b> PSMI320 <b>833509</b> -	PSMS330 <b>833502</b> PSML330 <b>833519</b> PSMI330 <b>833510</b> -	PSMS340 <b>833504</b> PSML340 <b>833520</b> PSMI340 <b>833512</b> -
	<b>Erweiterungssatz IP65</b> Zur Vergrößerung der Schranktiefe von 320 mm auf 640 mm. Der Erweiterungssatz besteht aus zwei Seitenwänden, einem Unter- und Oberteil sowie einem Verbindungsrahmen (2-teilig). Bei Einsatz im Außenbereich empfehlen wir den Einsatz eines Regendaches für Schrankkombinationen (Zubehör)	PSSE220 <b>833584</b>	PSSE230 <b>833585</b>	PSSE320 <b>833586</b>	PSSE330 <b>833587</b>	PSSE340 <b>833588</b>
	<b>Regendach</b> Zur effektiven Belüftung (IP44) bei Außenaufstellung durch zusätzliche Lüftungsbohrungen im Schrank-Oberteil. Aufgrund der Schutzart von IP65 des Standard-Schranks, ist ein Regendach nicht erforderlich. Sondergrößen für Schrankkombinationen finden Sie im Zubehör.	PSSDA2 <b>833566</b>	PSSDA3 <b>833568</b>	PSSDA2 <b>833566</b>	PSSDA3 <b>833568</b>	PSSDA4 <b>833570</b>
	<b>Sockelrahmen zur Bodenaufstellung</b> Schrank und Sockelrahmen werden miteinander am Boden befestigt - H = 65 mm	PSSRA2 <b>833574</b>	PSSRA3 <b>833575</b>	PSSRA2 <b>833574</b>	PSSRA3 <b>833575</b>	PSSRA4 <b>833576</b>
	<b>Adapterrahmen für DIN-Sockel-Montage</b> Schrank und Sockelrahmen werden miteinander am DIN Sockel befestigt	-	PSSRD2 <b>833582</b>	-	PSSRD2 <b>833582</b>	PSSRD3 <b>833583</b>
	<b>DIN-Sockel aus Polyester</b> <small>(Rabattgruppe 57)</small> <b>Leichtbeton-Sockel</b> kein Adapterrahmen erforderlich	-	EHDB1 <b>842100</b>	-	EHDB1 <b>842100</b>	EHDB2 <b>842101</b>
	<b>Montagerahmen aus Aluminium</b> Besteht aus: vier Befestigungslaschen, zwei vertikalen C-Profilen. Horizontal-Profile können separat bestellt werden, siehe Seite H.50	PSBS500 <b>833766</b>	PSBS750 <b>833767</b>	PSBS500 <b>833766</b>	PSBS750 <b>833767</b>	PSBS1000 <b>833768</b>
	Stufenlos verstellbar Verstellbar in Schritten von 12,5 mm	PSMRV2 <b>833533</b>	PSMRV2 <b>833533</b>	PSMRV3 <b>833534</b>	PSMRV3 <b>833534</b>	PSMRV3 <b>833534</b>
	Länge der Horizontal-Profile (mm)	468	718	468	718	968

Rabattgruppe 59

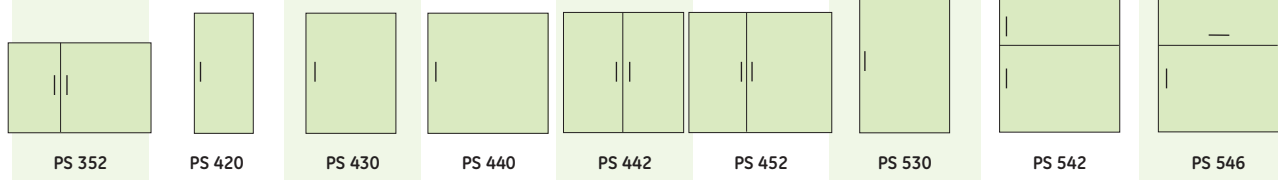

750 x 1250	1000 x 500	1000 x 750	1000 x 1000	1000 x 1000	1000 x 1250	1250 x 750	1250 x 1000	1250 x 1000
PSS352 <b>833020</b>	PSS420 <b>833024</b>	PSS430 <b>833028</b>	PSS440 <b>833032</b>	PSS442 <b>833036</b>	PSS452 <b>833040</b>	PSS530 <b>833044</b>	PSS542 <b>833052</b>	PSS546 <b>833056</b>
PSSF352 <b>833021</b>	PSSF420 <b>833025</b>	PSSF430 <b>833029</b>	-	PSSF442 <b>833037</b>	PSSF452 <b>833041</b>	PSSF530 <b>833045</b>	PSSF542 <b>833053</b>	PSSF546 <b>833057</b>
38	25	30	36	39	41	37	45	45
<b>833374</b>	<b>833375</b>	<b>833085</b>	<b>833376</b>	<b>833377</b>	<b>833378</b>	<b>833379</b>	<b>833380</b>	<b>833381</b>
PSMS530 <b>833506</b>	PSMS420 <b>833503</b>	PSMS340 <b>833504</b>	PSMS440 <b>833505</b>	PSMS440 <b>833505</b>	PSMS452 <b>833507</b>	PSMS530 <b>833506</b>	PSMS542 <b>833507</b>	PSMS542 <b>833507</b>
PSML352 <b>833521</b>	PSML420 <b>833522</b>	PSML430 <b>833523</b>	PSML440 <b>833524</b>	PSML440 <b>833524</b>	PSML452 <b>833525</b>	PSML530 <b>833526</b>	PSML542 <b>833527</b>	PSML542 <b>833527</b>
PSMI530 <b>833514</b>	PSMI420 <b>833511</b>	PSMI340 <b>833512</b>	PSMI440 <b>833513</b>	PSMI440 <b>833513</b>	PSMI452 <b>833515</b>	PSMI530 <b>833514</b>	PSMI542 <b>833515</b>	PSMI542 <b>833515</b>
PSMI5310 <b>833385</b>	-	-	PSMI4410 <b>833386</b>	PSMI4410 <b>833386</b>	PSMI4510 <b>833387</b>	PSMI5310 <b>833385</b>	PSMI4510 <b>833387</b>	PSMI4510 <b>833387</b>
PSSE352 <b>833589</b>	PSSE420 <b>833590</b>	PSSE430 <b>833591</b>	PSSE440 <b>833592</b>	PSSE440 <b>833592</b>	PSSE452 <b>833593</b>	PSSE530 <b>833594</b>	PSSE540 <b>833595</b>	PSSE540 <b>833595</b>
PSDA5 <b>833572</b>	PSDA2 <b>833566</b>	PSDA3 <b>833568</b>	PSDA4 <b>833570</b>	PSDA4 <b>833570</b>	PSDA5 <b>833572</b>	PSDA3 <b>833568</b>	PSDA4 <b>833570</b>	PSDA4 <b>833570</b>
PSRA5 <b>833577</b>	PSRA2 <b>833574</b>	PSRA3 <b>833575</b>	PSRA4 <b>833576</b>	PSRA4 <b>833576</b>	PSRA5 <b>833577</b>	PSRA3 <b>833575</b>	PSRA4 <b>833576</b>	PSRA4 <b>833576</b>
-	-	PSSRD2 <b>833582</b>	PSSRD3 <b>833583</b>	PSSRD3 <b>833583</b>	-	PSSRD2 <b>833582</b>	PSSRD3 <b>833583</b>	PSSRD3 <b>833583</b>
-	-	EHDB1 <b>842100</b>	EHDB2 <b>842101</b>	EHDB2 <b>842101</b>	-	EHDB1 <b>842100</b>	EHDB2 <b>842101</b>	EHDB2 <b>842101</b>
PSBS1250 <b>833769</b>	PSBS500 <b>833766</b>	PSBS750 <b>833767</b>	PSBS1000 <b>833768</b>	PSBS1000 <b>833768</b>	PSBS1250 <b>833769</b>	PSBS750 <b>833767</b>	PSBS1000 <b>833768</b>	PSBS1000 <b>833768</b>
PSMRV3 <b>833534</b>	PSMRV4 <b>833535</b>	PSMRV4 <b>833535</b>	PSMRV4 <b>833535</b>	PSMRV4 <b>833535</b>	PSMRV4 <b>833535</b>	PSMRV5 <b>833536</b>	PSMRV5 <b>833536</b>	PSMRV5 <b>833536</b>
PSMR3 <b>833530</b>	PSMR4 <b>833531</b>	PSMR4 <b>833531</b>	PSMR4 <b>833531</b>	PSMR4 <b>833531</b>	PSMR4 <b>833531</b>	PSMR5 <b>833532</b>	PSMR5 <b>833532</b>	PSMR5 <b>833532</b>
1218	468	718	968	968	1218	718	968	968

- Intro
- A
- B**
- C
- D
- E
- F
- G
- H
- I
- X





Zubehör

Rabattgruppe 59

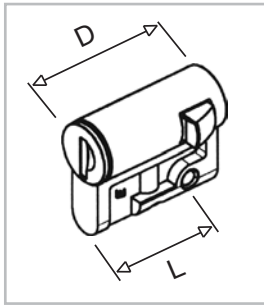

	<b>Profilhalbzylinder</b> Standard: D = 40 mm - L = 30,5 mm
	ZPH2432 <b>832297</b> 1 V2432-E, inkl. 2 Schlüssel selbsteinrastend
	ZPHD2432 <b>832331</b> 1 V2432-E, inkl. 2 Schlüssel für Doppelschließung
	PSPH2432 <b>832030</b> 1 V2432-E, inkl. 2 Schlüssel (Rabattgruppe 50)
	PSPH1242 <b>832031</b> 1 1242-E, inkl. 2 Schlüssel
	PSPH455 <b>832465</b> 1 455-E, inkl. 2 Schlüssel
	PSPH405 <b>832466</b> 1 405-E, inkl. 2 Schlüssel
	PSPHV6 <b>843435</b> 1 Vierkant 6 mm, inkl. 1 Schlüssel (Rabattgruppe 50)
	PSPHV8 <b>832032</b> 1 Vierkant 8 mm, inkl. 1 Schlüssel
	PSPHD8 <b>832033</b> 1 Dreikant 8 mm, inkl. 1 Schlüssel
	PSPHD11 <b>832034</b> 1 Dreikant 11 mm, inkl. 1 Schlüssel
	PSPHDB <b>832029</b> 1 Doppelbart 3 mm, inkl. 1 Schlüssel



<b>Schwenkhebelgriff 40 mm</b>
PSSHG <b>833629</b> 1 Für Profilhalbzylinder 40 mm (als Ersatz)



<b>Schwenkhebelgriff 45 mm</b>
ZSSHGJ <b>833290</b> 1 Jumbo-Ausführung, für Profilhalbzylinder 45 mm



<b>Doppelschließung</b>
ZSSHG2 <b>783148</b> 1 Für 2 Profilhalbzylinder. Hinweis: mechanische Bearbeitung der Tür erforderlich



<b>Schwenkhebelgriff für Vorhängeschloss</b>
PSSHGV <b>833630</b> 1 Für Vorhängeschloss (max. Ø 10 mm)

**Tür-/Klappenfeststeller\***

100° Öffnungswinkel der Tür bzw. der Klappe  
 PSTFL **833649** 1  
 Tür mit Linksanschlag  
 PSTFR **833650** 1  
 Tür mit Rechtsanschlag  
 \*Nur für Schränke ab Breite 750 mm



**Tiefensteller**

PSMBMPL **833528** 1 Set  
 Set mit 4 Befestigungsglaschen zur Tiefenverstellung der Montageplatte (Schrittweite 12,5 mm).



**Wandmontageglaschen - Standard**

PSML **833651** 1 Set  
 (als Ersatz)  
 Set mit 4 Wandmontageglaschen zum Einhängen an der Schrank-Rückseite. Aus AISI 304 Edelstahl.



**Wandmontageglaschen - Regendach**

PSMLD **833624** 1 Set  
 Set mit 4 speziellen Wandmontageglaschen zum Einhängen an der Schrank-Rückseite. Bei Verwendung eines Regendaches erforderlich. Aus AISI 304 Edelstahl.



**Schaltplattasche**

ZPLT4W **811516** 1  
 DIN A4 - B x H = 325 x 180 mm (Rabattgruppe 50)  
 ZPLT4 **832000** 1  
 DIN A5 - B x H = 155 x 225 mm

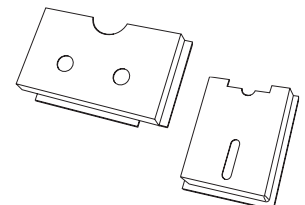

Zubehör (Fortsetzung)

Rabattgruppe 59



Mastbefestigung		
	<b>833625</b>	1
Schränkbreite 500 mm		
	<b>833626</b>	1
Schränkbreite 750 mm		

An der Schrankrückseite werden C-Profilschienen mit den Wandmontagelaschen verschraubt. Ein Stahl-Befestigungsband (nicht im Lieferumfang enthalten) wird um den Mast gelegt. Der Schrank wird mit Klammern an den C-Profilschienen und dem Stahlband befestigt.



**Sockel aus Leichtbeton**  
Für die Installation von PolySafe Schränken z.B. Schrank-Kombinationen.  
Sockel besteht aus Einzelteilen, wird vor Ort zusammen gesteckt.



Für Schrankabmessung (HxB)		
	<b>833766</b>	1 500 x 320 mm
	<b>833767</b>	1 750 x 320 mm
	<b>833768</b>	1 1000 x 320 mm
	<b>833769</b>	1 1250 x 320 mm
	<b>833770</b>	1 1500 x 320 mm
	<b>833771</b>	1 1750 x 320 mm
	<b>833772</b>	1 2000 x 320 mm

Verbindungsset			
			Tiefe 320 mm
H/B	G	J	
500	330	6	PSSV2 <b>833608</b> 1
750	580	8	PSSV3 <b>833610</b> 1
1000	830	12	PSSV4 <b>833612</b> 1
1250	1080	14	PSSV5 <b>833614</b> 1



Vertikale oder horizontale Kombination. Set beinhaltet Neopren-Dichtung, Kantenschutz und sämtliches Befestigungsmaterial.

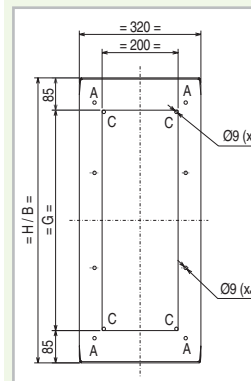

**Regendach**  
Regendächer für Schrankkombinationen. Dächer für Einzelschränke finden Sie in der PolySafe Übersichtstabelle (weitere Abmessungen auf Anfrage)



Für Schrankabmessung (BxT)		
PSSDA6	<b>833656</b>	1 1500 x 320 mm
PSSDA7	<b>833657</b>	1 1750 x 320 mm
PSSDA8	<b>833658</b>	1 2000 x 320 mm
PSSDA9	<b>833659</b>	1 2250 x 320 mm
PSSDA10	<b>833660</b>	1 2500 x 320 mm
PSSDA11	<b>833689</b>	1 2750 x 320 mm
PSSDA12	<b>833661</b>	1 3000 x 320 mm
PSSDA26	<b>833693</b>	1 500 x 640 mm
PSSDA36	<b>833692</b>	1 750 x 640 mm
PSSDA46	<b>833783</b>	1 1000 x 640 mm
PSSDA56	<b>833784</b>	1 1250 x 640 mm
PSSDA76	<b>833743</b>	1 1750 x 640 mm
PSSDA86	<b>833691</b>	1 2000 x 640 mm
PSSDA106	<b>833764</b>	1 2500 x 640 mm

Eckprofil		
	<b>PSFPS 833653</b>	1
Zum Füllen der Ecken zwischen Schrankkombinationen		
Länge = 308 mm		
Bei Verbindung von 4 Schränken werden 2 Eckprofile benötigt.		

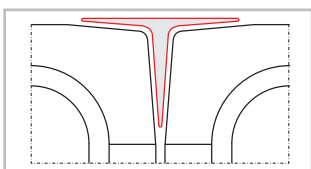
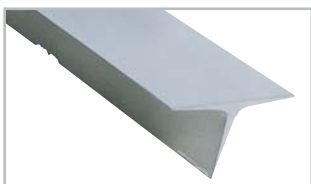

Sockelfüller		
	<b>422902</b>	1
Tonkugeln als Feuchtigkeits-Barriere im Sockel zwischen Erdreich und Schrank. 50 Liter Sack.		
Empfohlene Füllhöhe 200-300 mm.		
DIN 00-1: 1 Sack		
DIN 2-3: 2 Säcke		



Intro

A

B

C

D

E

F

G

H

I

X

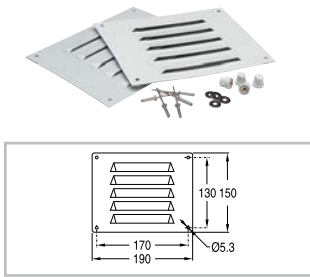

**Lüftungsgitter**

PSKB **832019** 1

Zum Verschließen von Belüftungsöffnungen. Ein Set beinhaltet 2 Gitter (je 1 aus Kunststoff und Aluminium) und 4 Nieten mit Kunststoff-Gegenstück.



**Belüftungsstützen IP44**

ZBK035 **833677** 1 Set

Set mit 2 Stück, aus Polyamid - RAL 7035 inklusive Bohrschablone und Befestigungsschrauben.

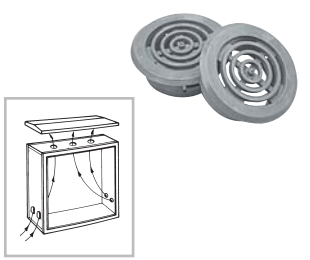

**Belüftungsgitter IP44**

PAZBS **831009** 1 Set

Set mit 2 Stück - Bohrung  $\varnothing$  35 mm Mittels Einbau von Belüftungsgitter (831009) ins Schrankoberteil (unterm Regendach) und Belüftungsstützen (833677) in den Seitenwänden, wird eine effiziente Belüftung erreicht (IP44).

Bitte beachten Sie Kapitel G für weitere Belüftungs-/Druckausgleich-Optionen bis zu einer Schutzart von IP66



**Innentür IP20**

Rahmen und Tür mit zwei Doppelbart-schlössern. Für Anwendungen im Bereich der Steuerungs- und Automatisierungstechnik.

PSIT22 **833556** 1  
H x B = 500 x 500 mm

PSIT23 **833557** 1  
H x B = 500 x 750 mm

PSIT32 **833558** 1  
H x B = 750 x 500 mm

PSIT33 **833559** 1  
H x B = 750 x 750 mm

PSIT42 **833561** 1  
H x B = 1000 x 500 mm

PSIT43 **833562** 1  
H x B = 1000 x 750 mm

**19"/ETSI Schwenkrahmen**

Zur direkten Befestigung von 19" oder ETSI Modulträgern in Standard-Befestigungen.

PSSR23 **833680** 1

Für Schrank H x B = 500 x 750  
6 ME 19" - 12 ME ETSI

PSSR33 **833681** 1

Für Schrank H x B = 750 x 750  
12 ME 19" - 22 ME ETSI

PSSR43 **833682** 1

Für Schrank H x B = 1000 x 750  
18 ME 19" - 32 ME ETSI

PSSR53 **833683** 1

Für Schrank H x B = 1250 x 750  
23 ME 19" - 42 ME ETSI

Metallrahmen: pulverbeschichtet RAL 7035. 19"/ETSI-Profile: gelb chromatisiertes Stahlblech.

**Abdeckstreifen für 19"/ETSI Schwenkrahmen**

Ausgleich des Höhenunterschiedes.

PSSRA23 **833684** 1

Für Schrank H x B = 500 x 750  
Höhe des Abdeckstreifens = 32 mm

PSSRA33 **833685** 1

Für Schrank H x B = 750 x 750  
Höhe des Abdeckstreifens = 15 mm

PSSRA53 **833686** 1

Für Schrank H x B = 1250 x 750  
Höhe des Abdeckstreifens = 28 mm

Stahlblech: pulverbeschichtet RAL 7035  
Hinweis: nicht erforderlich für Schrank H x B = 1000 x 750

**Gerüst für Baustromverteiler**

PSSGBV **891854** 1

Transportables Gerüst zum Einbau von PolySafe Schränken Typ PS220 und PS320.



# Notizen

Grid area for notes.

Intro

A

**B**

C

D

E

F

G

H

I

X



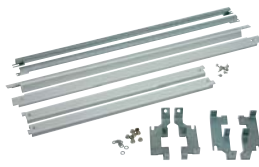

Die Montagerahmen werden als Baupaket geliefert

Bestehen aus folgenden Teilen:

- 2 x Befestigungswinkel für Senkrechtprofil links
- 2 x Befestigungswinkel für Senkrechtprofil rechts
- 2 x Senkrechtprofile zur Aufnahme der Tragschienen
- 2 x Blendabdeckung für oben und unten IP20
- 2 x Seitliche Blendabdeckung IP20
- Befestigungsschrauben

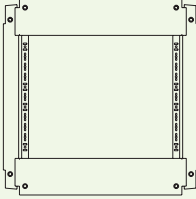
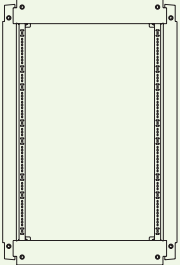
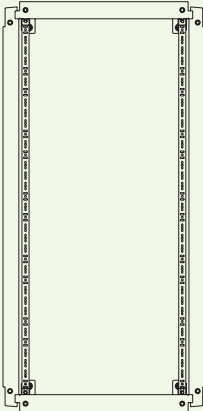
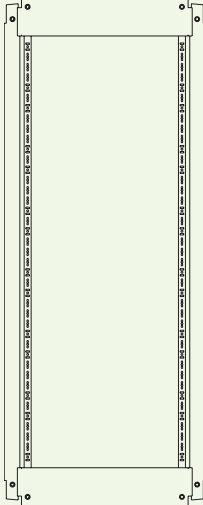

Montagerahmen für 2 Reihen			Montagerahmen für 4 Reihen		
Montagerahmen	Typbez.	Artikelnr.	Montagerahmen	Typbez.	Artikelnr.
40 TE - HxB = 500x500	PSMR22	833264	80 TE - HxB = 750x500	PSMR32	833266
68 TE - HxB = 500x750	PSMR23	833265	136 TE - HxB = 750x750	PSMR33	833267
					
Montagerahmen für 6 Reihen			Montagerahmen für 7 Reihen		
Montagerahmen	Typbez.	Artikelnr.	Montagerahmen	Typbez.	Artikelnr.
120 TE - HxB = 1000x500	PSMR42	833268	238 TE - HxB = 1250x750	PSMR53	833270
204 TE - HxB = 1000x750	PSMR43	833269			
					

Die Einbaumodule finden sie auf der folgenden Seite

Normfeldeinsätze für PolySafe Montagerahmen

Rabattgruppe 59



Bestehend aus DIN-Tragschiene, Befestigungsschrauben und Abdeckplatte mit Ausschnitt

Mittenabstand 150 mm			
Feldhöhe	Breite	500 mm	750 mm
150 mm			
	TE	20	34
	Typbez.	PSNF25	PSNF27
	Artikelnr.	833272	833278

Reihenklemmfeldeinsatz für PolySafe Montagerahmen



Bestehend aus DIN-Tragschiene, Befestigungsschrauben und geschlossener Abdeckplatte

Mittenabstand 150 mm			
Feldhöhe	Breite	500 mm	750 mm
150 mm			
	Typbez.	PSKF25	PSKF27
	Artikelnr.	833271	833277
300 mm			
	Typbez.	PSKF35	PSKF37
	Artikelnr.	833274	833280

Zubehör für PolySafe Montagerahmen



Montageplatten aus Stahlblech

PSNM25	833275	1
H x B = 150 x 500 mm		
PSNM17	833281	1
H x B = 150 x 750 mm		
PSNM35	833276	1
H x B = 300 x 500 mm		
PSNM37	833282	1
H x B = 300 x 750 mm		

Distanzwinkel

(Rabattgruppe 50)

mit 2 Schrauben M5 x 10

(1 Set = 2 Stück)

VMW2050	828059	1 Set
Länge (mm): 20-35-50		
VMW2555	828060	1 Set
Länge (mm): 25-40-55		
VMW3060	828061	1 Set
Länge (mm): 30-45-60		
VMW6595	828062	1 Set
Länge (mm): 65-80-95		
VMW70100	828063	1 Set
Länge (mm): 70-85-100		
VMW75105	828064	1 Set
Länge (mm): 75-90-105		
VMW110	828031	1 Set
Länge (mm): 110-125-140		

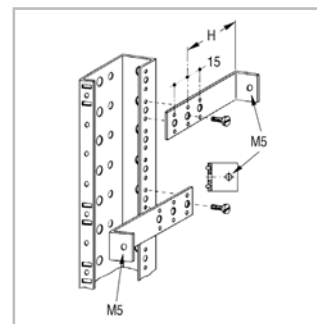

Zubehör für Aluminium Montagerahmen

Rabattgruppe 59

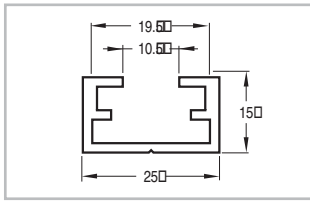

Aluminium Profile (mm)		
ZMTAC2	<b>833537</b>	1
Schränkbreite 500 - Profillänge 468		
ZMTAC3	<b>833538</b>	1
Schränkbreite 750 - Profillänge 718		
ZMTAC4	<b>833539</b>	1
Schränkbreite 1000 - Profillänge 968		
ZMTAC5	<b>833540</b>	1
Schränkbreite 1250 - Profillänge 1218		

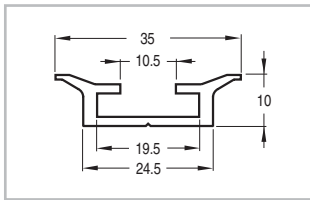

TMTAD2	<b>833545</b>	1
Schränkbreite 500 - Profillänge 468		
TMTAD3	<b>833546</b>	1
Schränkbreite 750 - Profillänge 718		
TMTAD4	<b>833547</b>	1
Schränkbreite 1000 - Profillänge 968		
TMTAD5	<b>833548</b>	1
Schränkbreite 1250 - Profillänge 1218		

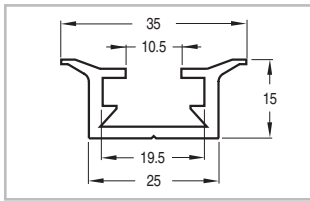

ZMTADH2	<b>833541</b>	1
Schränkbreite 500 - Profillänge 468		
ZMTADH3	<b>833542</b>	1
Schränkbreite 750 - Profillänge 718		
ZMTADH4	<b>833543</b>	1
Schränkbreite 1000 - Profillänge 968		
ZMTADH5	<b>833544</b>	1
Schränkbreite 1250 - Profillänge 1218		

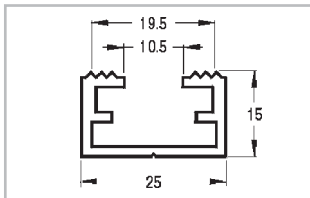

ZMTACP30	<b>811417</b>	1
Profillänge 3000 <small>(Rabattgruppe 50)</small>		

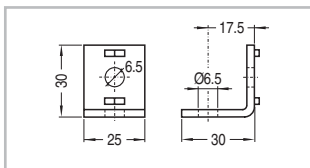

Befestigungswinkel <small>(Rabattgruppe 50)</small>		
ZMBW	<b>811463</b>	100

Befestigung für Stehbolzen		
ZMBS	<b>811462</b>	100

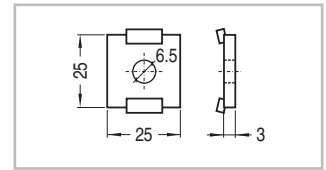

Isolierte Mutter <small>(Rabattgruppe 50)</small>		
ZMIM6	<b>601225</b>	100
RAL 7035		

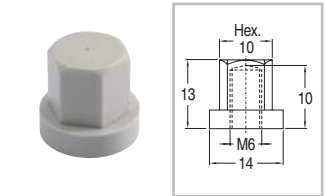

Schrauben <small>(Rabattgruppe 50)</small>		
ZMSFM6	<b>811483</b>	100
Schraube M6 mit Flansch		

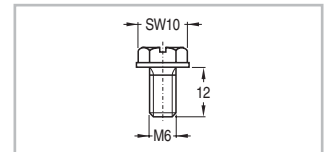

ZMSM6	<b>833655</b>	100
Schraube M6 x 12 <small>(Rabattgruppe 59)</small>		

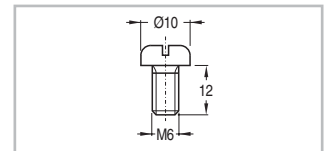

ZMSIM6	<b>811451</b>	100
Schraube M6 aus PVC für Abdeckplatte (plombierbar) <small>(Rabattgruppe 50)</small>		

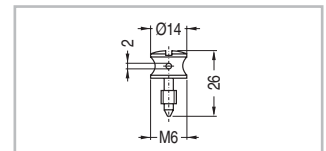

Gleitmuttern aus Metal <small>(Rabattgruppe 50)</small>		
ZMGM6	<b>811435</b>	100
M6		

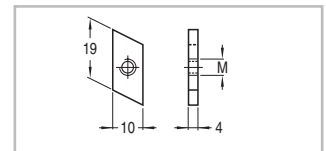

ZMG1M4	<b>811438</b>	100
M4		

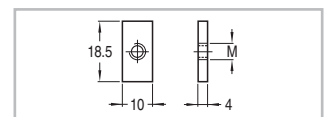

ZMG1M6	<b>811442</b>	100
M6		

ZMG2M6	<b>811446</b>	100
M6		

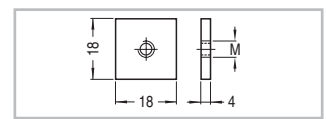

ZMG2M8	<b>811447</b>	100
M8		



Zubehör für Aluminium Montagerahmen (Fortsetzung) Rabattgruppe 50

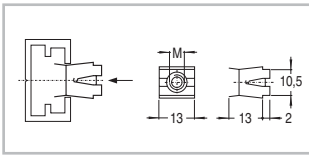

<b>Gleitmutter aus PVC</b>		
ZMGM6	<b>811443</b>	100
M6		

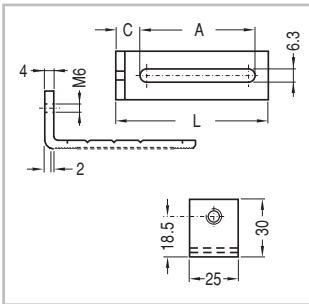

<b>Distanzwinkel</b>		
ZMML25	<b>811477</b>	100
L = 25 - A = 10 - C = 9,5		
ZMML40	<b>811478</b>	100
L = 40 - A = 24 - C = 9,5		
ZMML80	<b>811479</b>	100
L = 80 - A = 64 - C = 9,5		

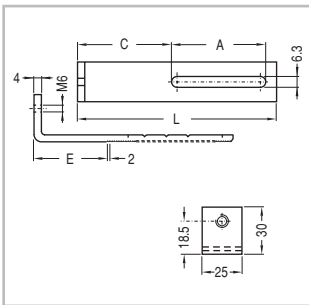

ZMML120	<b>811480</b>	100
L = 120 - A = 64 - C = 49,5 - E = 41,5		

<b>Distanzbolzen</b>		
<b>Typ 1 - M4-M6</b>		
ZMB115	<b>811336</b>	100
L = 15		

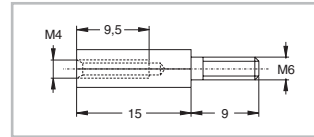

<b>Typ 2 - M6-M6</b>		
ZMB215	<b>811337</b>	100
L = 15		

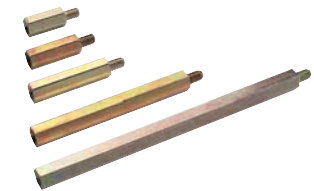

ZMB220	<b>811338</b>	100
L = 20		

ZMB9225	<b>811454</b>	100
L = 25		

ZMB230	<b>811339</b>	100
L = 30		

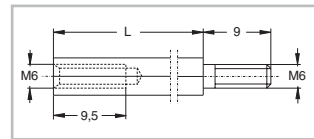

ZMB9235	<b>811455</b>	100
L = 35		

ZMB9245	<b>811456</b>	100
L = 45		

ZMB9255	<b>811457</b>	100
L = 55		

ZMB9265	<b>811458</b>	100
L = 65		

ZMB270	<b>811340</b>	100
L = 70		

ZMB9280	<b>811460</b>	100
L = 80		

ZMB92100	<b>811461</b>	100
L = 100		

ZMB2120	<b>811341</b>	100
L = 120		

<b>Typ 3 - M6-M6</b>		
ZMB360	<b>811342</b>	100
L = 60		

ZMB330	<b>811343</b>	100
L = 30		

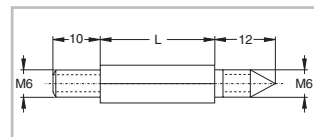



Montageanleitung für Aluminium Montagerahmen

Stufenlos verstellbarer Aluminium Montagerahmen

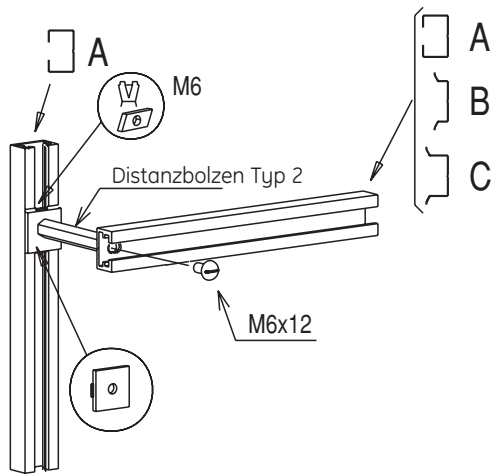
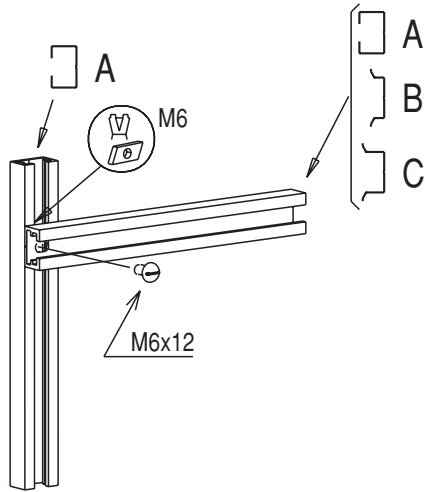

Montage der Abdeckplatte

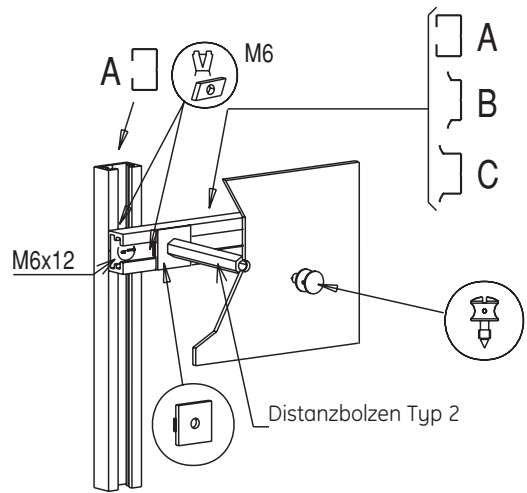
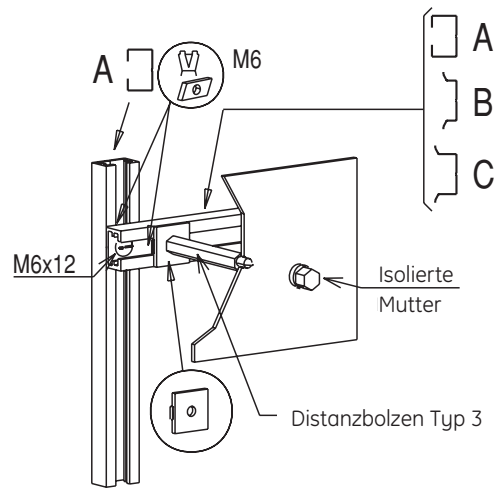

**Hinweis:**  
Befestigung der Montageplatte identisch wie Abdeckplatte.

Verstellbarer Aluminium Montagerahmen, in Schritten von 12,5 mm

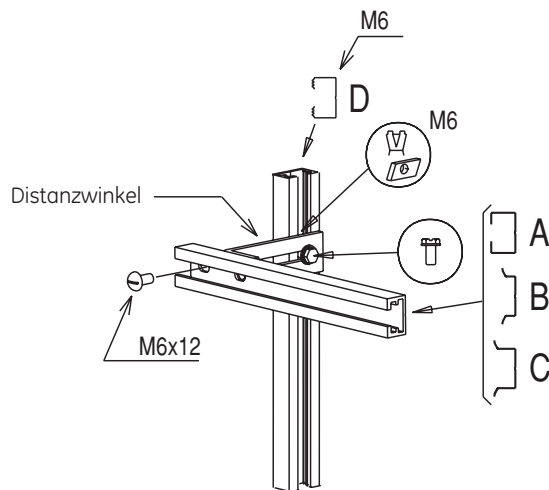

# GE Energy Industrial Solutions

Industrial Solutions (ehemals Power Protection), ist ein Geschäftsbereich von GE Energy, und damit eine der fünf Unternehmenseinheiten von General Electric (USA), kurz GE.

GE ist heute eines der weltweit renommiertesten Unternehmen. GE ist ein erstklassiger europäischer Lieferant von Niederspannungsprodukten: Elektrische Installationsgeräte und Verteiler für Haushalt und Industrie, Automationsprodukte, Gehäuse und Schaltanlagen.

Unsere Produkte werden von Großhändlern, Installateuren, im Schaltanlagenbau und der Industrie weltweit nachgefragt.

  
[www.ge.com/de/industrialsolutions](http://www.ge.com/de/industrialsolutions)

GE Consumer & Industrial GmbH  
Vor den Siebenburgen 2  
D-50676 Köln  
Tel. 0221 16539-0  
Fax 0221 16539-100  
E-mail: [info.de@gepc.ge.com](mailto:info.de@gepc.ge.com)



GE imagination at work